

Ολοκληρωμένα Συστήματα & Εξαρτήματα Νταλικών & Φορτηγών

ΠΡΟΦΙΛ ΠΑΡΑΠΕΤΩΝ ΝΤΑΛΙΚΩΝ

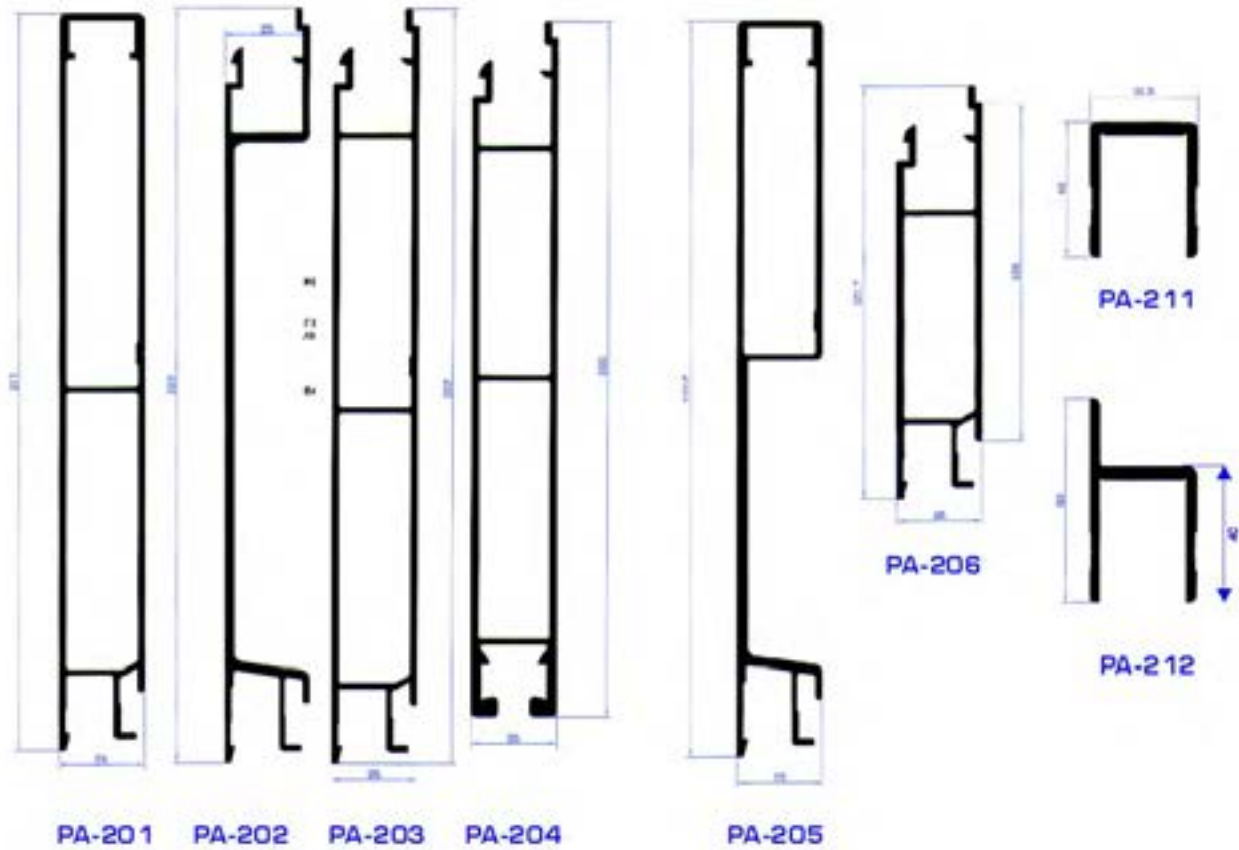

ΠΡΟΦΙΛ ΟΔΗΓΟΣ ΣΥΡΟΜΕΝΗΣ / ΣΤΑΘΕΡΗΣ ΟΡΟΦΗΣ, ΚΟΥΡΤΙΝΑΣ ΚΑΙ ΚΟΛΩΝΑΣ

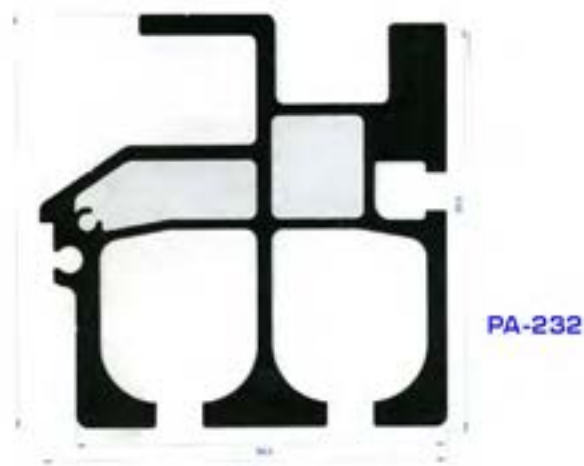

ΠΡΟΦΙΛ ΣΥΓΚΡΑΤΗΤΗ ΠΑΛΕΤΩΝ

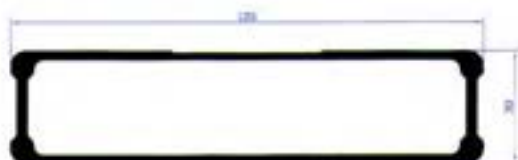

PA-221

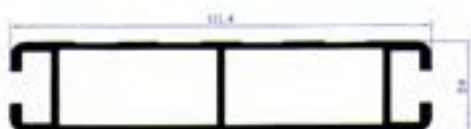

PA-222

ΠΡΟΦΙΛ ΑΝΤΙΑΝΕΜΙΟ



PA-223

ΠΡΟΦΙΛ ΚΟΥΡΤΙΝΑΣ



PA-227



PA-228



PA-229



PA-230



PA-231

Ολοκληρωμένα Συστήματα & Εξαρτήματα Νταλικών & Φορτηγών

ΠΡΟΦΙΛ ΠΡΟΣΤΑΣΙΑΣ ΒΑΣΗΣ ΤΟΙΧΟΜΑΤΩΝ ΘΑΛΑΜΩΝ ΨΥΓΕΙΩΝ

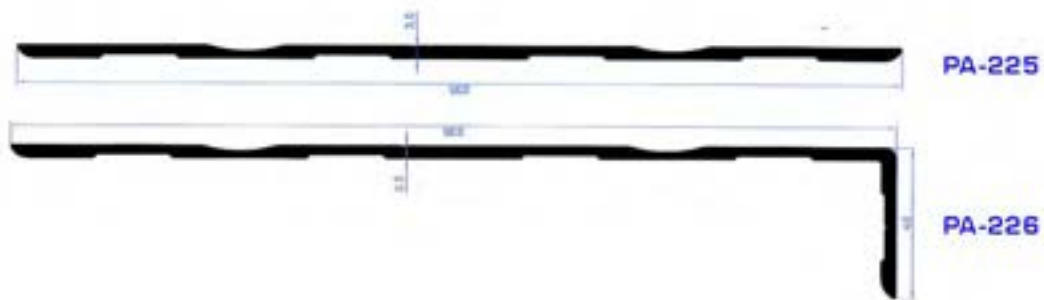

ΣΥΣΤΗΜΑ ΠΡΟΦΙΛ ΠΡΟΣΤΑΣΙΑΣ ΠΟΔΗΛΑΤΗ

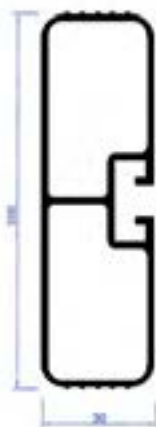

PA-237

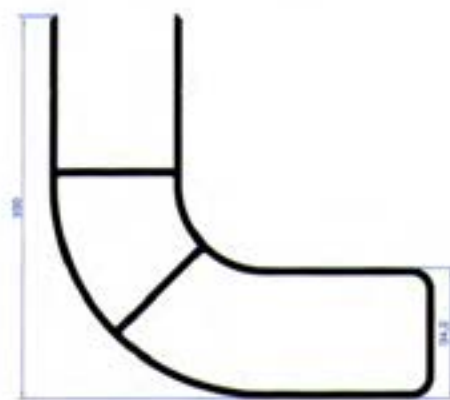

PA-215

ΠΡΟΦΙΛ ΠΑΡΑΠΕΤΩΝ ΝΤΑΛΙΚΩΝ

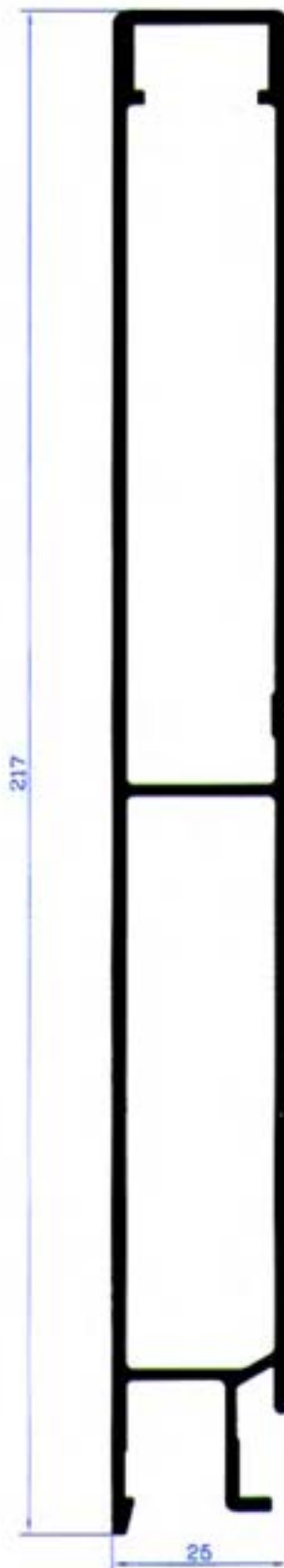

PA-201
Προφιλ κεφαλάρι
Βάρος 2670 gr/m



PA-202
Προφιλ σκάφη
Βάρος 2319 gr/m

ΠΡΟΦΙΛ ΠΑΡΑΠΕΤΩΝ ΝΤΑΛΙΚΩΝ

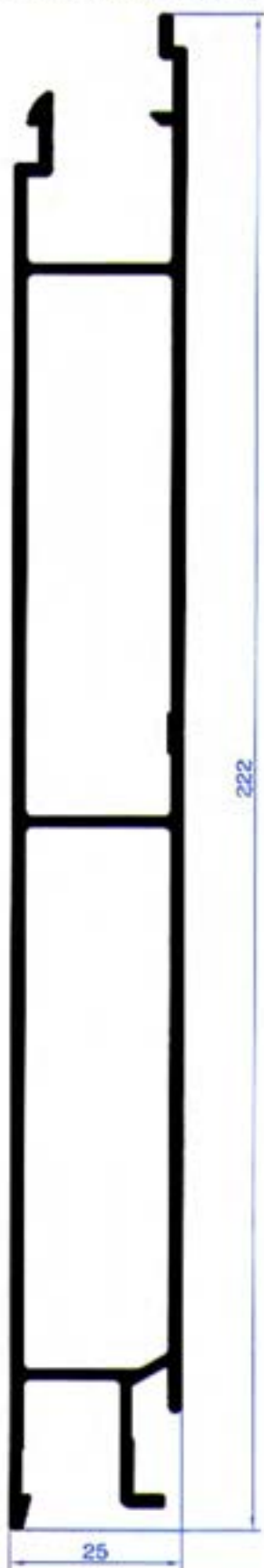

PA-203

Προφίλ κορμος

Βάρος 2580 gr/m

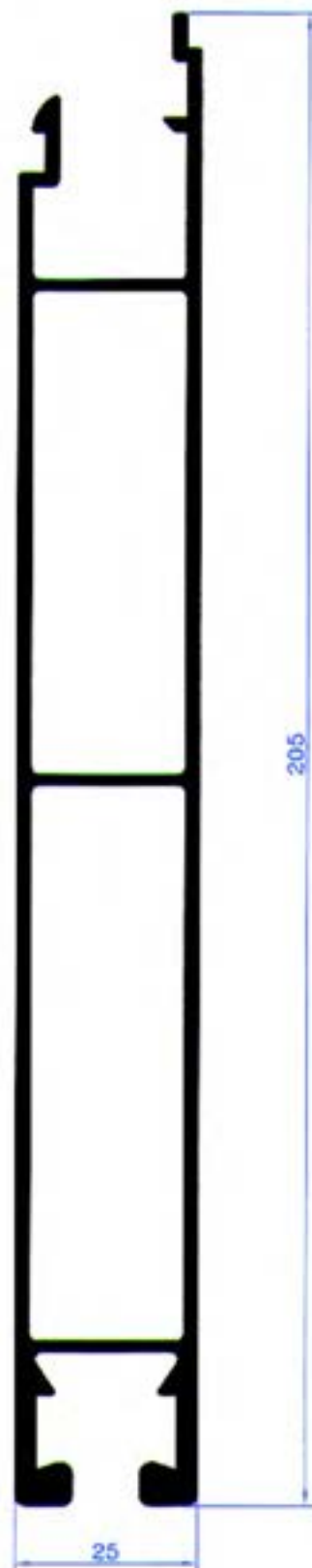

PA-203

Προφίλ υποδοχής
μεντεσέ

Βάρος 2660 gr/m

ΠΡΟΦΙΛ ΠΑΡΑΠΕΤΩΝ ΝΤΑΛΙΚΩΝ



PA-205
 Προφίλ μικρής σκάφης
 Βάρος: 2506 gr/m

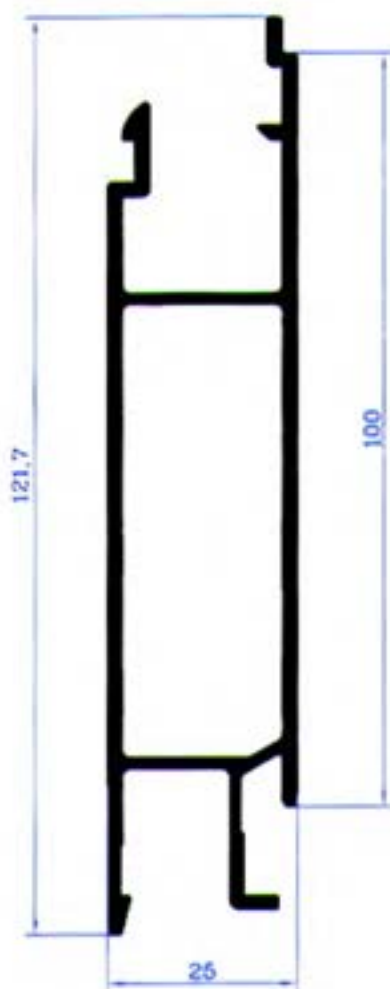

PA-206
 Προφίλ μικρός κορμός παραπέτου
 Βάρος: 1456 gr/m

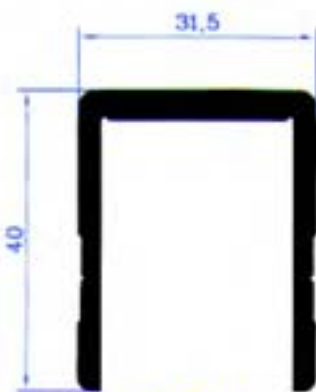

PA-211
 Προφίλ Πι παραπέτων
 Βάρος: 880 gr/m

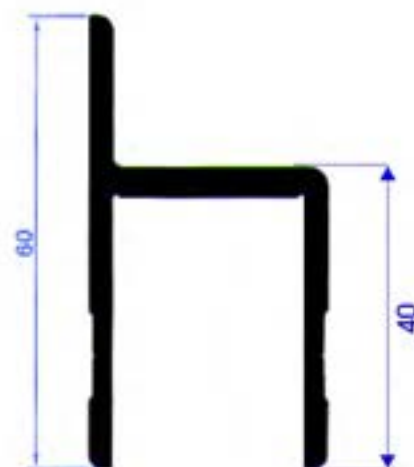

PA-212
 Προφίλ Πι με φτερό
 Βάρος: 1040 gr/m

Ολοκληρωμένα Συστήματα & Εξαρτήματα Νταλικών & Φορτηγών

Εξαρτήματα

Προφίλ παραπέτων νταλικών (εφαρμογή)

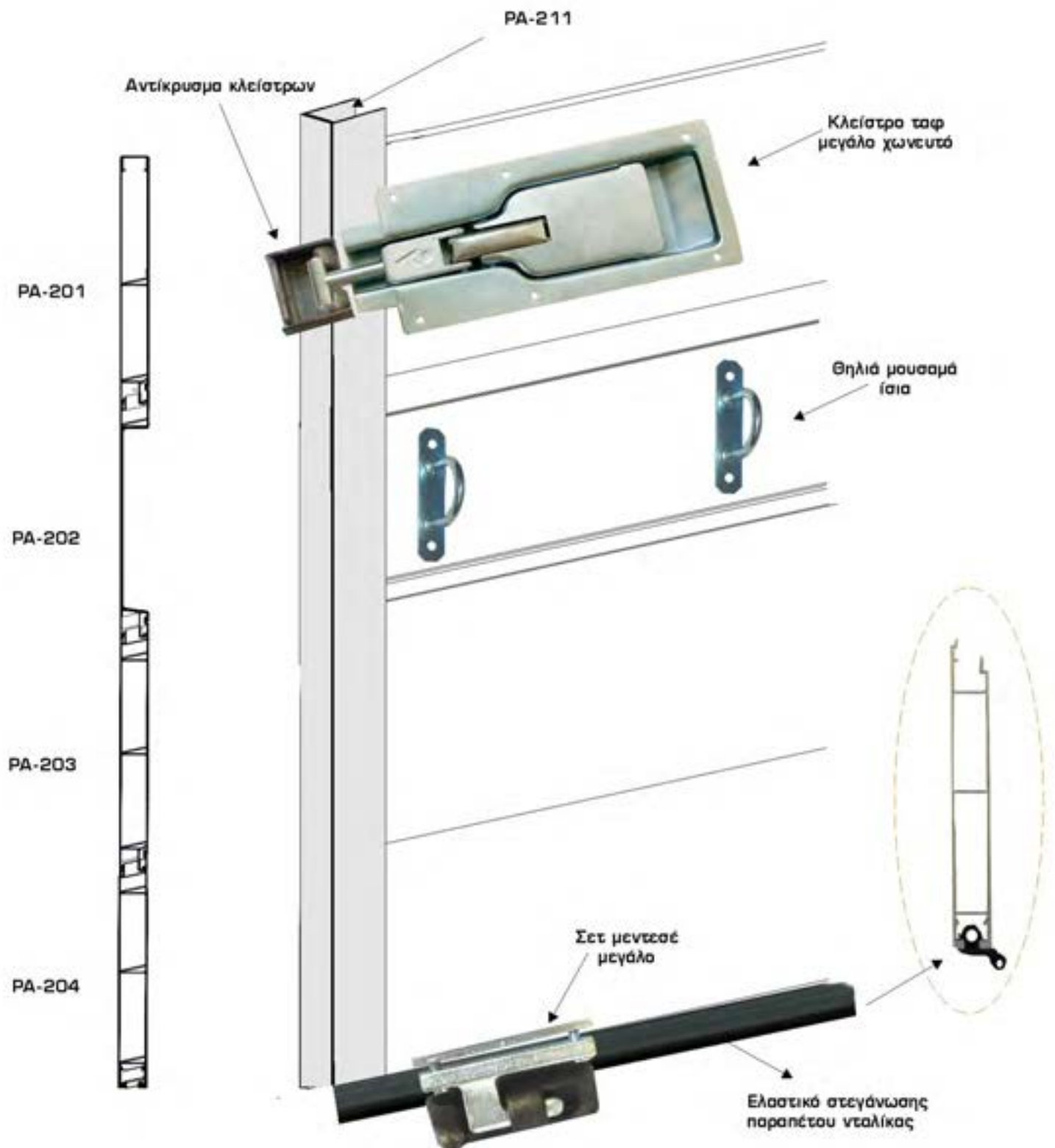

Εξαρτήματα

Προφίλ παραπέτων νταλικών (εφαρμογή)

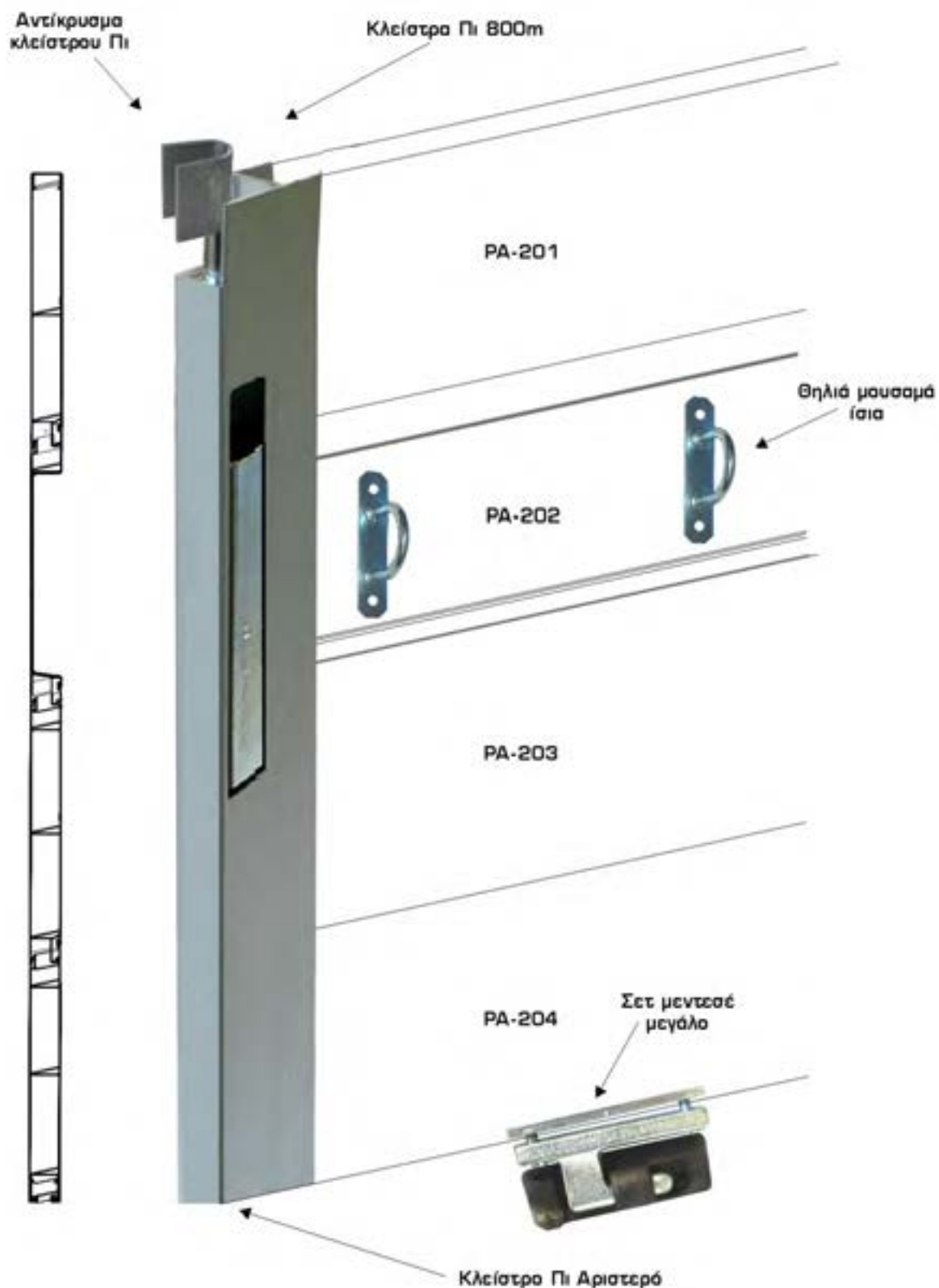

Ολοκληρωμένα Συστήματα & Εξαρτήματα Νταλικών & Φορτηγών

ΠΡΟΦΙΛ ΟΔΗΓΟΣ ΣΥΡΟΜΕΝΗΣ / ΣΤΑΘΕΡΗΣ ΟΡΟΦΗΣ, ΚΟΥΡΤΙΝΑΣ ΚΑΙ ΚΟΛΩΝΑΣ

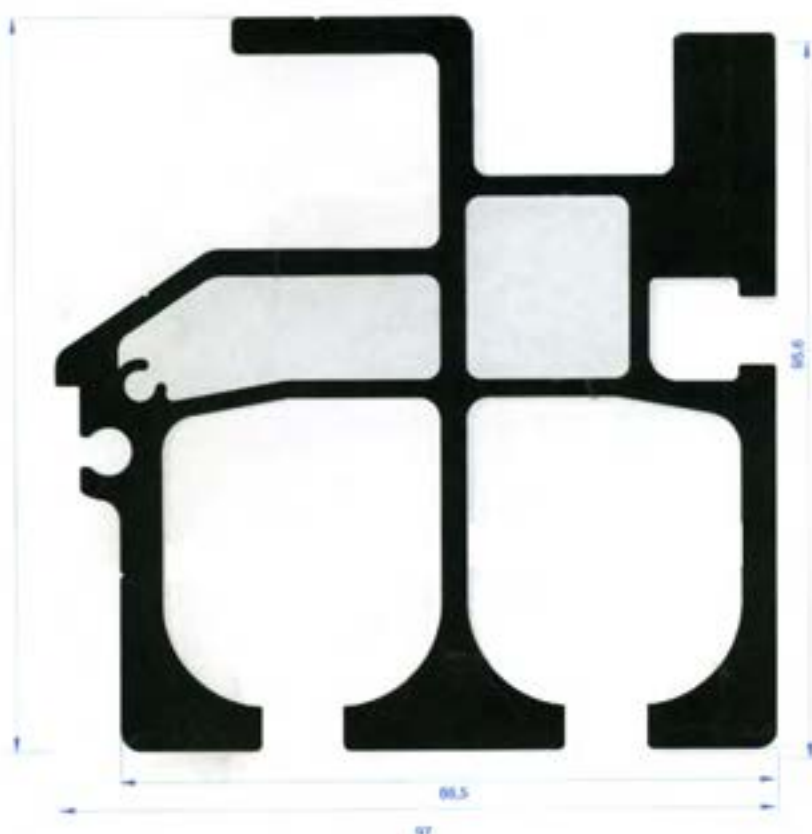

PA-232

Προφίλ Οδηγός Συρόμενης Οροφής, Κουρτίνας και Κολώνας

Βάρος: 7339 gr/m

ΠΡΟΦΙΛ ΑΝΤΙΑΝΕΜΙΟ και ΠΡΟΦΙΛ ΣΥΓΚΡΑΤΗΤΗ ΠΑΛΕΤΩΝ

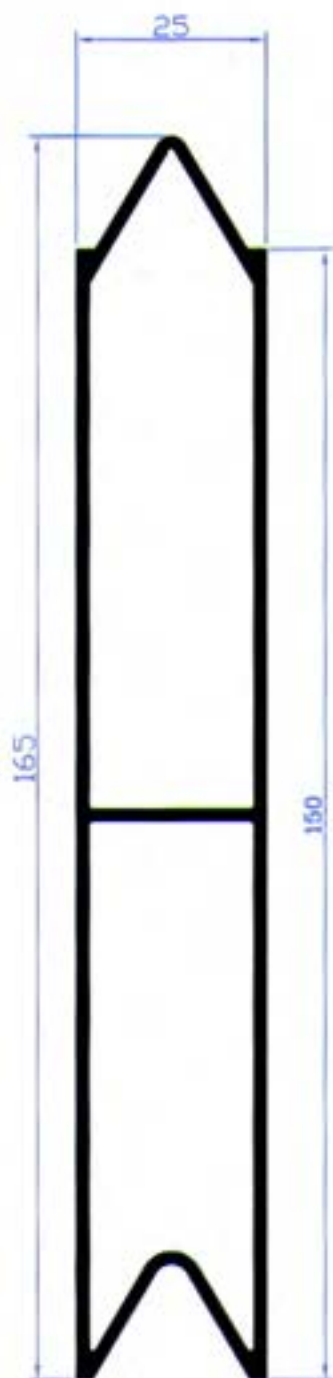

PA-223
Αντιανέμιο τέντας
ραμποτέ
Βάρος: 1742 gr/m

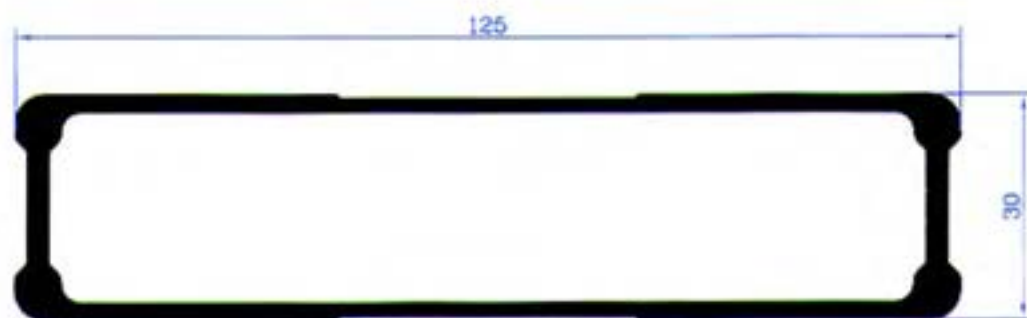

PA-221
Εξωτερικό προφίλ
πτυσσόμενου συγκρατητή
Βάρος: 2003 gr/m

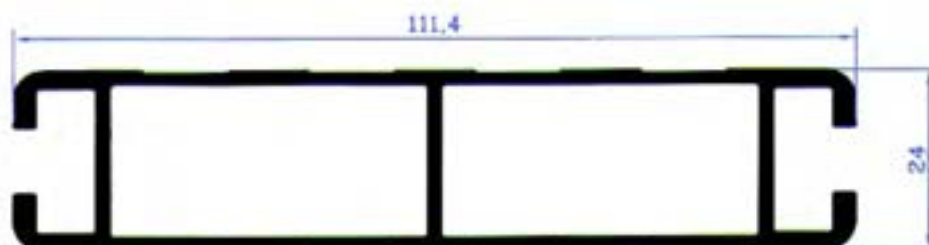

PA-222
Εσωτερικό προφίλ
πτυσσόμενου συγκρατητή
Βάρος: 1570 gr/m

ΠΡΟΦΙΛ ΚΟΥΡΤΙΝΑΣ

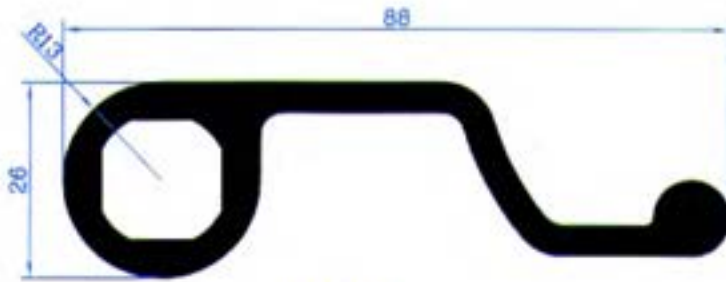

PA-227

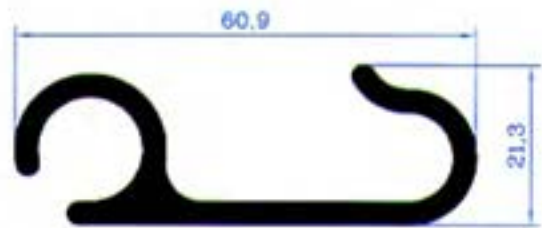

PA-228



PA-229



PA-230



PA-231

ΠΡΟΦΙΛ ΠΡΟΣΤΑΣΙΑΣ ΒΑΣΗΣ
ΤΟΙΧΩΜΑΤΩΝ ΘΑΛΑΜΩΝ ΨΥΓΕΙΩΝ

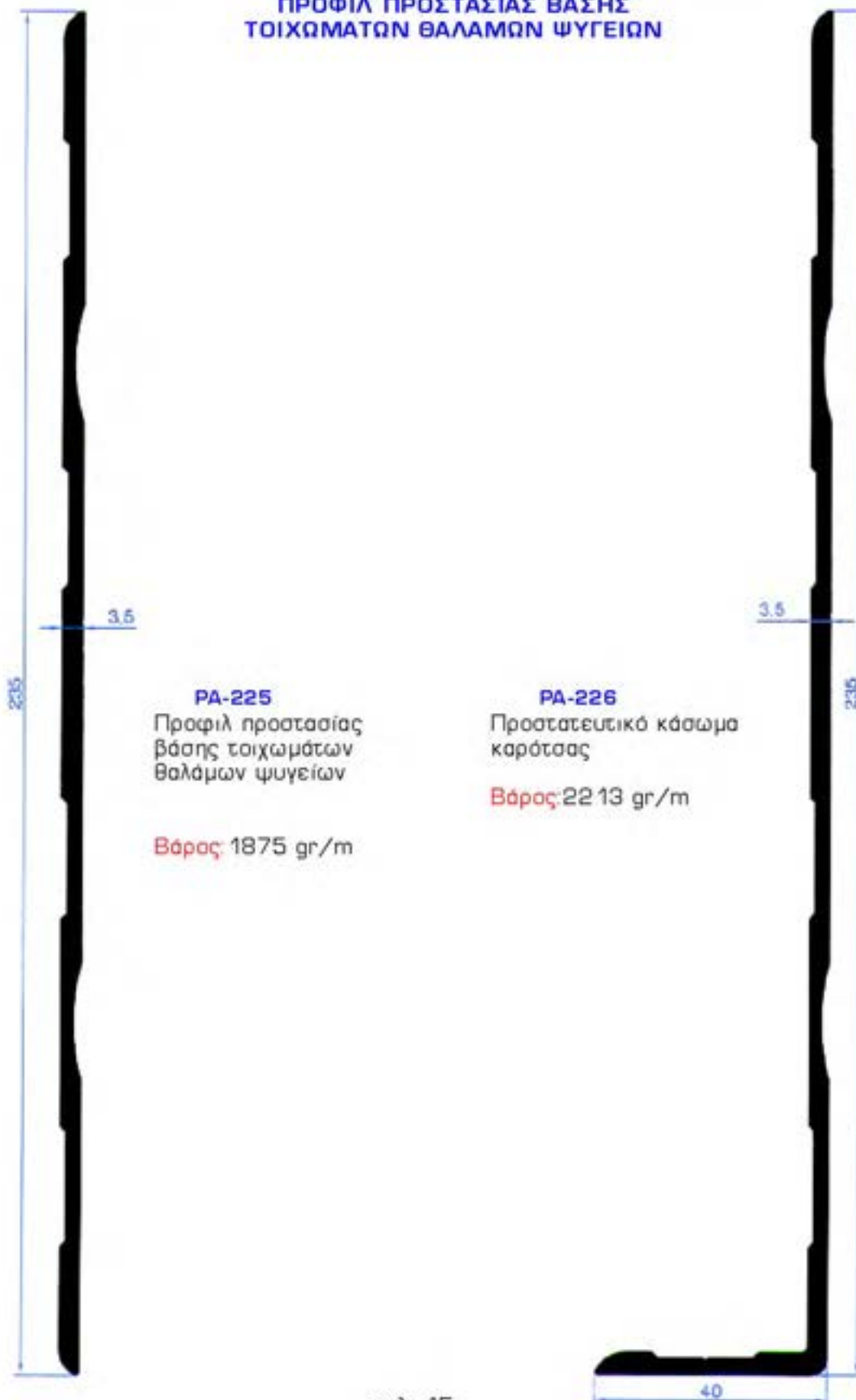

ΣΥΣΤΗΜΑ ΠΡΟΦΙΛ ΠΡΟΣΤΑΣΙΑΣ ΠΟΔΗΛΑΤΗ

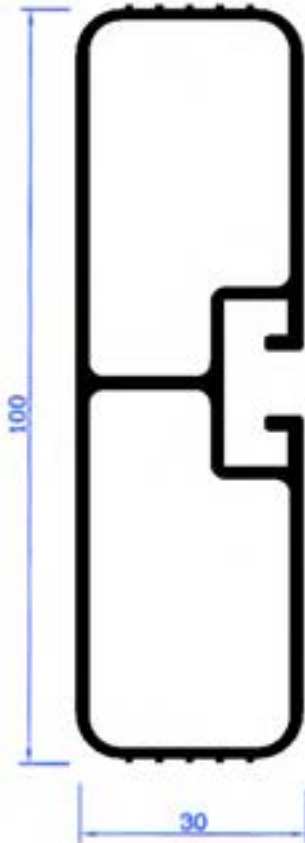

PA-237

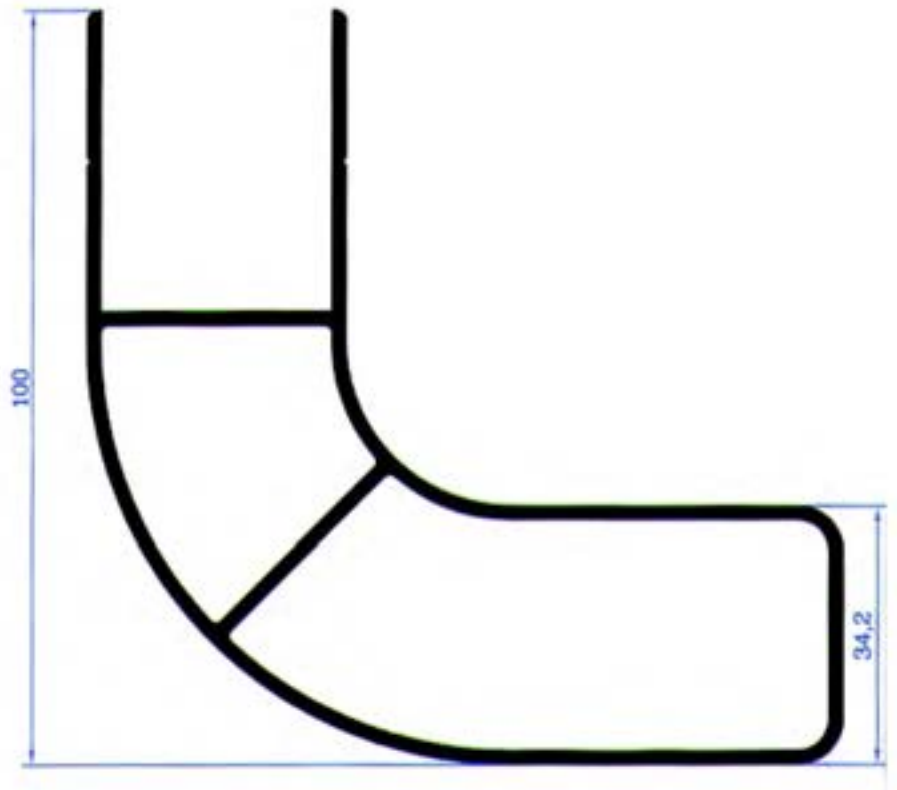

PA-215

Ολοκληρωμένα Συστήματα & Εξαρτήματα Νταλικών & Φορτηγών

Εξαρτήματα





Συγκρατητές Πορτών

Κωδ.	Φωτογραφία	Περιγραφή / Σχόλια
010001		Συγκρατητής 310mm (Χάλυβας ανοξείδωτος)
010002		Συγκρατητής 482mm ανοξείδωτος με βάση γαλβανισμένη (ελατήριο εξωτερικά) (Χάλυβας ανοξείδωτος)
010004		Συγκρατητής 545mm (Χάλυβας γαλβανισμένος)
010006		Συγκρατητής πόρτας θαλάμου (Χάλυβας γαλβανισμένος)
010007		Αντίκρισμα συγκρατητή πόρτας θαλάμου (Χάλυβας γαλβανισμένος)

Ολοκληρωμένα Συστήματα & Εξαρτήματα Νταλικών & Φορτηγών

Εξαρτήματα









Μεντεσάδες Πορτών

Κωδ.	Φωτογραφία	Περιγραφή / Σχόλια
010008		Μεντεσές 330mm γαλβανισμένος με βάση συγκολλητή (Χάλυβας γαλβανισμένος)
010009		Μεντεσές 390mm ανοξείδωτος με βάση βιδωτή (Χάλυβας ανοξείδωτος)
010010		Μεντεσές 390mm γαλβανισμένος με βάση βιδωτή (Χάλυβας γαλβανισμένος)
010011		Μεντεσές 390mm γαλβανισμένος με βάση συγκολλητή (Χάλυβας γαλβανισμένος)
010012		Μεντεσές 328mm γαλβανισμένος με βάση συγκολλητή (Χάλυβας γαλβανισμένος)
010014		Μεντεσές φινισερνίου 135mm γαλβανιζέ (Χάλυβας γαλβανισμένος)

Ολοκληρωμένα Συστήματα & Εξαρτήματα Νταλικών & Φορτηγών

Εξαρτήματα

Κλείστρα Παραπέτων

Κωδ.	Φωτογραφία	Περιγραφή / Σχόλια
010015		Κλείστρο Ταφ μεγάλο χωνευτό (Χάλυβας γαλβανισμένος)
010016		Αντίκρισμα κλείστρου ταφ (Χάλυβας μαύρος σταμιωτός)
010017		Κλείστρο μπαγαζιέρας (Χάλυβας γαλβανισμένος)
010018		Αντίκρισμα κλείστρου μπαγαζιέρας (Χάλυβας γαλβανισμένος)
010019		Κλείστρο εξωτερικό γλώσσας (Χάλυβας γαλβανισμένος)
010020		Αντίκρισμα κλείστρου εξωτερικού γλώσσας (Χάλυβας γαλβανισμένος)
010021		Κλείστρο άγκιστρο μεγάλο χωνευτό (Χάλυβας γαλβανισμένος)
010022		Αντίκρισμα κλείστρου άγκιστρο (Χάλυβας μαύρος σταμιωτός)

Ολοκληρωμένα Συστήματα & Εξαρτήματα Νταλικών & Φορτηγών

Εξαρτήματα

Κλείστρα με αντίκρισμα

Φωτογραφία	Κωδ.	Περιγραφή / Σχόλια
	010023	Κλείστρο Πι Παραπέτου 400mm (Δεξί)
	010024	Κλείστρο Πι Παραπέτου 400mm (Αριστερό) (Αλουμίνιο Ανοδιωμένο)
	010025	Κλείστρο Πι Παραπέτου 600mm (Δεξί)
	010026	Κλείστρο Πι Παραπέτου 600mm (Αριστερό) (Αλουμίνιο Ανοδιωμένο)
	010027	Κλείστρο Πι Παραπέτου 800mm (Δεξί)
	010028	Κλείστρο Πι Παραπέτου 800mm (Αριστερό) (Αλουμίνιο Ανοδιωμένο)
	010029	Αντίκρισμα κλείστρου Πι (Χάλυβας μαύρος)

Εξαρτήματα

Μεντεσέδες Παροραπέτων

Κωδ.	Φωτογραφία	Περιγραφή / Σχόλια
010030		Μεγάλος μεντεσές νταλίκας αρσενικός (Χάλυβας σταμπιωτός γαλβανοσμένος)
010031		Μεγάλος μεντεσές νταλίκας θηλυκός (Χάλυβας μαύρος σταμπιωτός)
010107		Λαμάκι μεντεσέ (Χάλυβας γαλβανοσμένος)
010106		Βίδα Allen 8X25mm (Χάλυβας γαλβανοσμένος)
070825		Βίδα Allen 8X25mm (Ανοξείδωτος)
010118		Σετ μεντεσές νταλίκας μεσαίος (Χάλυβας γαλβανοσμένος)
010115		Μεντεσές νταλίκας αρσενικός μικρός (Χάλυβας σταμπιωτός γαλβανοσμένος)
010116		Μεντεσές νταλίκας θηλυκός μικρός (Χάλυβας σταμπιωτός γαλβανοσμένος)
010119		Λαμάκι μικρού μεντεσέ (Χάλυβας γαλβανοσμένος)

Ολοκληρωμένα Συστήματα & Εξαρτήματα Νταλικών & Φορτηγών

Εξαρτήματα

Δέστρες Δαπέδων

Κωδ.	Φωτογραφία	Περιγραφή / Σχόλια
010033		<p>Δέστρα δαπέδου χωνευτή μονής κατεύθυνσης</p> <p>(Χάλυβος γαλβανισμένος)</p>
010034		<p>Δέστρα δαπέδου χωνευτή διπλής κατεύθυνσης</p> <p>(Χάλυβος γαλβανισμένος)</p>
010035		<p>Δέστρα δαπέδου χωνευτή βαρέως τύπου</p> <p>(Χάλυβος μαύρος σταμπωτός)</p>

Εξαρτήματα



Κολώνες με τα Εξαρτήματά τους

Κωδ.	Φωτογραφία	Περιγραφή / Σχόλια
		
		<p>Βάση συρόμενης καλώνας τριών μέτρων (3M) (Χάλυβας μαύρος)</p>
		<p>Οδηγός τοποθέτησης βάσης συρόμενης καλώνας (Χάλυβας μαύρος)</p>
	<p>Συρόμενη καλώνα οδηγού κουρτίνας τριών μέτρων (3M)</p>	
		
		<p>Θηλιά ασφάλισης παραπέτου (Χάλυβας γαλβανοσμένος)</p>
		<p>Λαμάκι προσαρμογής θηλιάς ασφάλισης παραπέτου (Χάλυβας γαλβανοσμένος)</p>
		<p>Βίδα θηλιάς παραπέτου (Χάλυβας γαλβανοσμένος)</p>
	<p>Κεντρική καλώνα νταλίκας 800mm</p>	

Ολοκληρωμένα Συστήματα & Εξαρτήματα Νταλικών & Φορτηγών

Εξαρτήματα

Για Σταθερές και Συρόμενες Κολώνες

Κωδ.	Φωτογραφία	Περιγραφή / Σχόλια
010038		<p>Υποδοχή αντιανέμιων συγκολλητή</p> <p>(Χάλυβας γαλβανοσμένος)</p>
010039	 <p>Υποδοχή αντιανέμιων βιδωτή (αριστερή)</p> <p>(Χάλυβας)</p>	<p>010102</p>  <p>Υποδοχή αντιανέμιων βιδωτή (δεξιά)</p> <p>(Χάλυβας)</p>
010040	 <p>Υποδοχή αντιανέμιου βάσης 560X30 (αριστερή)</p> <p>(Χάλυβας)</p>	<p>010041</p>  <p>Υποδοχή αντιανέμιου βάσης 560X30 (δεξιά)</p> <p>(Χάλυβας)</p>

Εξαρτήματα

Συρόμενης Οροφής



Ράβδος ανοίγματος
συρόμενης οροφής



Συρόμενη οροφή (σειρά 1)
(Μονάδα μέτρησης εκατοστά)



Πλαίσιο συρόμενης
οροφής (μπροστά)



Πλαίσιο συρόμενης
οροφής (πίσω)

ΠΙΝΑΚΑΣ ΕΞΑΡΤΗΜΑΤΩΝ ΚΑΙ ΠΡΟΦΙΛ
ΓΙΑ ΕΝΑ ΟΛΟΚΛΗΡΩΜΕΝΟ ΣΥΣΤΗΜΑ ΣΥΡΟΜΕΝΗΣ ΟΡΟΦΗΣ

Κωδικός	Περιγραφή	Μ.Μετ.	ΠΟΣΟΤΗΤΑ ΓΙΑ ΟΡΟΦΗ	
			7,5Μ	13,6Μ
010099	Συρόμενη οροφή (σειρά 1)	Εκατοστά	750	1360
010044	Πλαίσιο συρόμενης οροφής (μπρός)	TEM	1	1
010045	Πλαίσιο συρόμενης οροφής (πίσω)	TEM	1	1
010049	Πλακίδιο σύνδεσης σταθερής κολώνας με οδηγό συρόμενης οροφής	TEM	4	4
010048	Τάκος σύνδεσης πλακιδίου συνεργασίας σταθερής κολώνας με οδηγό συρόμενης οροφής	TEM	4	4
010051	Βίδα M 12x35 για συναρμογή τάκου σύνδεσης με πλακίδιο συνεργασίας κολώνας	TEM	16	16
010052	Λάστιχο στεγάνωσης κουρτίνας 14M (EPDM)	TEM	2	2
010050	Ροδέλα μεταλλική	TEM	16	16
010100	Μοχλός ανοίγματος συναρμολόγησης οροφής	TEM	1	1
PA-232	Προφίλ οδηγός συρόμενης οροφής και κουρτίνας	METPA	7,5	13,6

Ολοκληρωμένα Συστήματα & Εξαρτήματα Νταλικών & Φορτηγών

Εξαρτήματα

Συρόμενης Οροφής

Κωδ.	Φωτογραφία	Περιγραφή / Σχόλια
010046		Ράουλο κουρτίνας (Χάλυβας γαλβανισμένος)
010047		Βαγονάκι ανάρτησης καλώνας (200mm) (Χάλυβας γαλβανισμένος)
010049		Πλακίδιο σύνδεσης σταθερής καλώνας με οδηγό συρόμενης οροφής (Χάλυβας μαύρος)
010050		Ροδέλα μεταλλική (Χάλυβας μαύρος)
010051		Βίδα M 12X35 για συναρμογή τάκου σύνδεσης με πλακίδιο συνεργασίας καλώνας (Χάλυβας γαλβανισμένος)
010111		Ελαστικό στήριξης αψίδων EPDM
010112		Βάση στήριξης αψίδων (Χάλυβας μαύρος)

Ολοκληρωμένα Συστήματα & Εξαρτήματα Νταλικών & Φορτηγών

Εξαρτήματα







Σύρτες

Κωδ.	Φωτογραφία	Περιγραφή / Σχόλια
010053		Σύρτης P25 με γλώσσα πάχους 24,5mm (Χάλυβας γαλβανισμένος)
010054		Σύρτης P25 με γλώσσα πάχους 30mm (Χάλυβας γαλβανισμένος)
010055		Σύρτης P25 με γλώσσα διαμέτρου 16mm (Χάλυβας γαλβανισμένος)
010056		Σύρτης ελατηρίου ασφαλείας ανοξείδωτος (Χάλυβας γαλβανισμένος)

Ολοκληρωμένα Συστήματα & Εξαρτήματα Νταλικών & Φορτηγών

Εξαρτήματα

Τεντωτήρες Κουρτίνας

Κωδ.	Φωτογραφία	Περιγραφή / Σχόλια
		01-0059 Τεντωτήρας 73X40X40mm (αριστερός-δεξιός)
		010061 Μανιβέλα Τεντωτήρα 73X40X40mm (Χάλυβας γαλβανισμένος)
		010062 Τεντωτήρας 78X50X50mm (αριστερός- δεξιός)
		010064 Μανιβέλα Τεντωτήρα 78X50X50mm (Χάλυβας γαλβανισμένος)
		010065 Τεντωτήρας 100X90X90mm (δεξιός)
		010066 Τεντωτήρας 100X90X90mm (αριστερός)
		010067 Μανιβέλα Τεντωτήρα 100X90X90mm (Χάλυβας γαλβανισμένος)
		010068 Τεντωτήρας κουρτίνας με ασφάλεια και τηλεσκοπική λαβή (Χάλυβας γαλβανισμένος)

Ολοκληρωμένα Συστήματα & Εξαρτήματα Νταλικών & Φορητών

Εξαρτήματα

Τεντωτήρες Κουρτίνας

Κωδ.	Φωτογραφία	Κωδ.	Περιγραφή / Σχόλια
		010069	Τεντωτήρας κουρτίνας 50mm με λαβές κίνησης και ασφάλειας (δεξιάς)
		010070	Τεντωτήρας κουρτίνας 50mm με λαβές κίνησης και ασφάλειας (αριστερός) (Χάλυβος γαλβανισμένος)
		010071	Τεντωτήρας κουρτίνας 40mm με λαβές κίνησης και ασφάλειας (δεξιάς)
		010072	Τεντωτήρας κουρτίνας 40mm με λαβές κίνησης και ασφάλειας (αριστερός) (Χάλυβος γαλβανισμένος)
010073	 Τάπα ράβδου τεντώματος Φ26 (πάνω) Συνεργάζεται με προφίλ PA-230	010103	 Τάπα ράβδου τεντώματος Φ26 (Κάτω) Συνεργάζεται με προφίλ PA-230 (Ορείχαλκος)
010104	 Τάπα ράβδου τεντώματος Φ21 (Πάνω) Συνεργάζεται με προφίλ PA-231	010074	 Τάπα ράβδου τεντώματος Φ21 (Κάτω) Συνεργάζεται με προφίλ PA-231 (Ορείχαλκος)
010075	 Συγκρατητής τάπας ράβδου (επάνω) (Χάλυβος)	010076	 Συγκρατητής τάπας ράβδου (κάτω) (Χάλυβος)

Εξαρτήματα

Συστήματα Τεντωτήρα



Τεντωτήρας 100X90X90
Συnergάζεται με
Προφίλ PA-230



Τεντωτήρας 73X40X40
Συnergάζεται με
Προφίλ PA-230

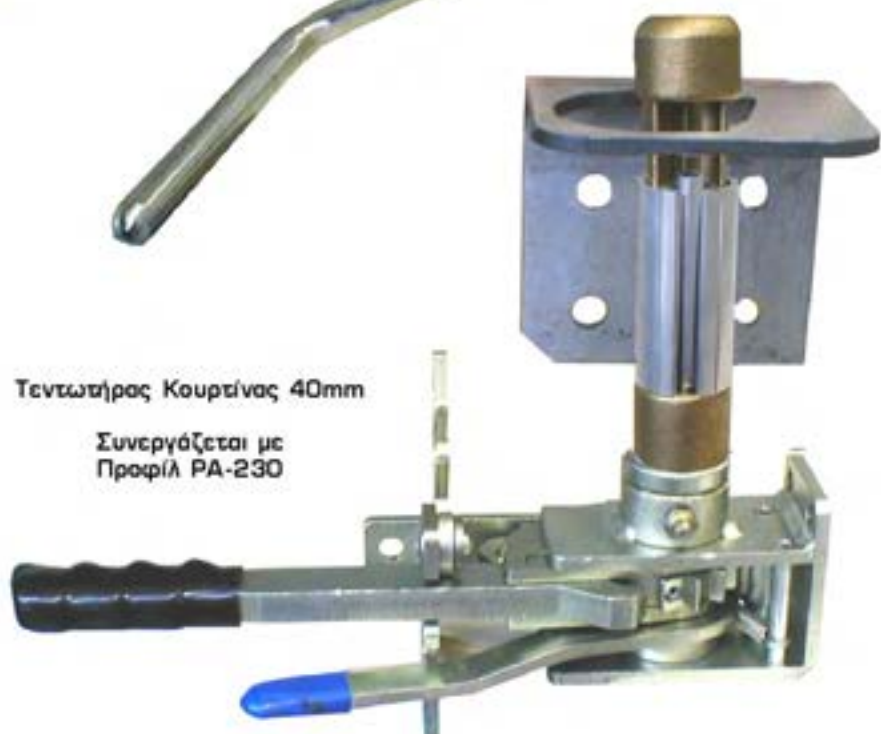

Τεντωτήρας Κουρτίνας 40mm
Συnergάζεται με
Προφίλ PA-230

Ολοκληρωμένα Συστήματα & Εξαρτήματα Νταλικών & Φορτηγών

Εξαρτήματα

Θηλιές Μουσαμά

Κωδ.	Φωτογραφία	Περιγραφή / Σχόλια
010078		<p>Θηλιά μουσαμά οβάλ βάση ίσια</p> <p>(Χάλυβος γαλβανισμένος)</p>
010101		<p>Θηλιά μουσαμά τετράγωνη βάση οβάλ</p> <p>(Χάλυβος γαλβανισμένος)</p>
010117		<p>Θηλιά μουσαμά περιστρεφόμενη</p> <p>(Χάλυβος γαλβανισμένος)</p>

Εξαρτήματα

Εξαρτήματα Συγκράτησης Παλέτας

Κωδ.	Φωτογραφία	Περιγραφή / Σχόλια
010080		<p>Κλείστρο συγκρατητή παλέτων</p> <p>(Χάλυβος σταμπωτός γαλβανισμένος)</p>

Ολοκληρωμένα Συστήματα & Εξαρτήματα Νταλικών & Φορτηγών

Εξαρτήματα

Σύνολο Προστασίας Ποδηλάτη

Εξαρτήματα

Σύνθεση Εξαρτημάτων

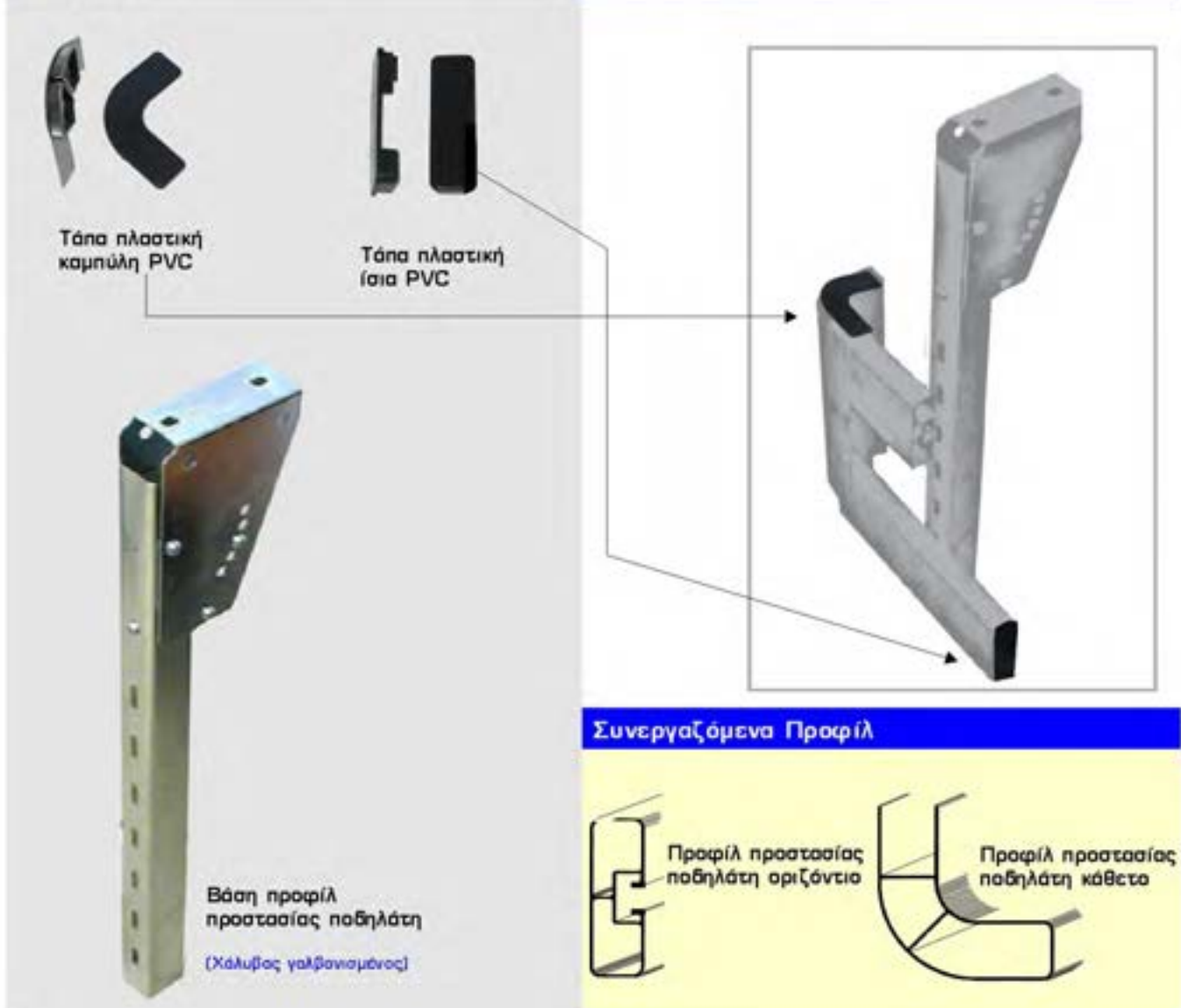

Κωδ.	Φωτογραφία	Περιγραφή / Σχόλια
010120		Βίδα προφίλ προστασίας ποδηλάτη
010121		Παξιμόδι για βίδα προφίλ προστασίας ποδηλάτη

Ολοκληρωμένα Συστήματα & Εξαρτήματα Νταλικών & Φορτηγών

Εξαρτήματα

Κλείστρα Πορτών



Τα εξαρτήματα της πίσω πόρτας συνεργάζονται με τα προφίλ
PA-233, PA-234, PA-235



Κλείστρο χωνευτό
ασφάλισης πίσω πόρτας
(Χάλυβας σταμπωτός γαλβανοσιμμένος)

Ολοκληρωμένα Συστήματα & Εξαρτήματα Νταλικών & Φορτηγών

Εξαρτήματα

Σκαλοπάτια



Σκαλοπάτι νταλίκας
(Χάλυβος γαλβανοσιμέντος)



Σκαλοπάτι πτυσσόμενο
ύψους 560mm (δύο σκαλιά)
(Χάλυβος γαλβανοσιμέντος)



Σκαλοπάτι πτυσσόμενο
ύψους 477mm (δύο σκαλιά)
(Χάλυβος γαλβανοσιμέντος)

Εξαρτήματα

Ελαστικά



Ελαστικό στεγάνωσης παραπέτου νταλίκας EPDM



Ελαστικό στεγάνωσης πίσω θυρών θαλάμου 3 φτερά EPDM



Ελαστικό στεγάνωσης πίσω θυρών θαλάμου 1 φτερό EPDM



Ελαστικό στεγάνωσης πίσω θυρών θαλάμου 2 φτερά EPDM



Ελαστικό στεγάνωσης πίσω θυρών θαλάμου δέλτα EPDM